

SAGOLA



479
PLUS

430
PLUS

437
PLUS

439
PLUS

970
PLUS

NOUVEAU GÉNÉRATION TRAITEMENT DE L'AIR

ROBUSTESSE

AVANTAGES

ERGONOMIE

**NOUVEAU
GÉNÉRATION
TRAITEMENT
DE L'AIR**

ENGAGEMENT

TECHNOLOGIE

SOLUTIONS

INNOVATION

ÉVOLUTION

GARANTIE

QUALITÉ

MARQUE

FABRIQUÉ EN
ESPAGNE

Solutions pour Refinish et la peinture industrielle



PROFESSIONAL LINE pour le filtrage de l'air

SAGOLA présente sa gamme professionnelle en **régulateurs d'air, purificateurs et lubrificateurs**.

Cette ligne a été conçue et fabriquée avec la prémisses d'être un produit exclusif pour une utilisation professionnelle avec une **haute exigence** en termes de performances et au niveau d'image.

Réponse professionnelle SAGOLA au traitement de l'air



430
PLUS

REGULATEUR d'air
de haute précision et
débit élevé



439
PLUS

PURIFICATEUR d'air
à débit élevé et niveau
de filtrage extrême



437
PLUS

LUBRIFICATION à l'air
avec un contrôle total
et régularité

NOUVEAU DESIGN ET FABRICATION

- Conception robuste et très efficace.
- Facilité et simplicité de maintenance.
- Fabriqué avec des matériaux de haute résistance et durabilité.
- Traitements de surface anti-corrosion de très longue durée.

LA PLUS LARGE GAMME DE SOLUTIONS





439 PLUS

FICHE TECHNIQUE

PURIFICATEUR

Filtere de grand débit d'air pour l'installation dans les lignes d'air.

Purge semi-automatique. Chute de pression minimale.

Adaptable à tout type d'installations avec les accessoires inclus.

Fabriqué en aluminium, haute durabilité.

Viseur transparent de niveau des déchets liquides.

Entretien minimale.

Code	Version
10720401	1/2"
10720402	3/8"
10720403	1/4"

- > Dimensions: 167 x 70 x 70 mm
- > Poids: 558 g.
- > Filtre de bronze: 40 microns.
- > Connexions: 1/2", 3/8", 1/4"
- > Pression maximale de travail: 10 bar
- > Débit d'air: 1.700 L/min. à une entrée de 2 bar.
- > Type de purge: semi-automatique

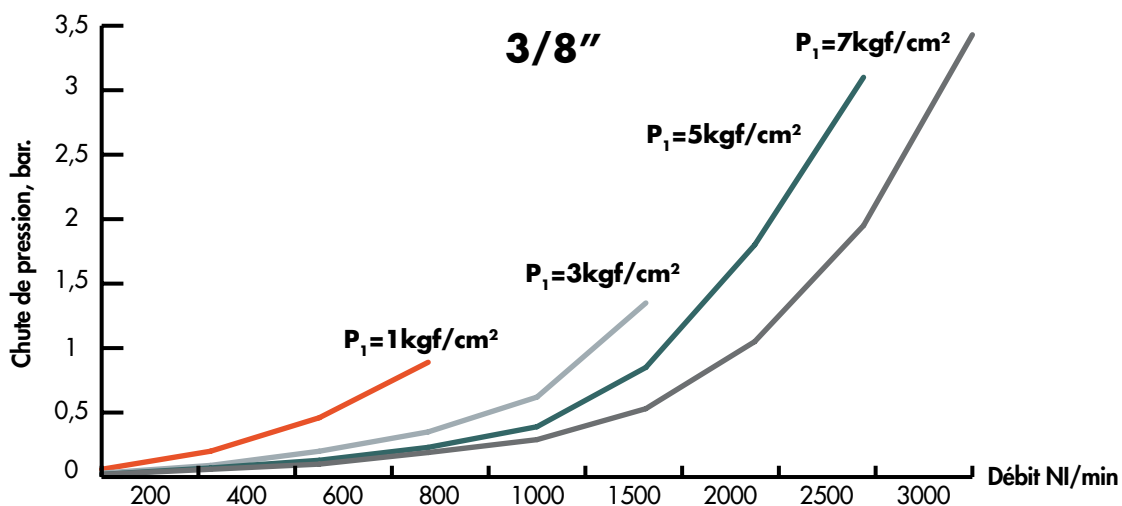
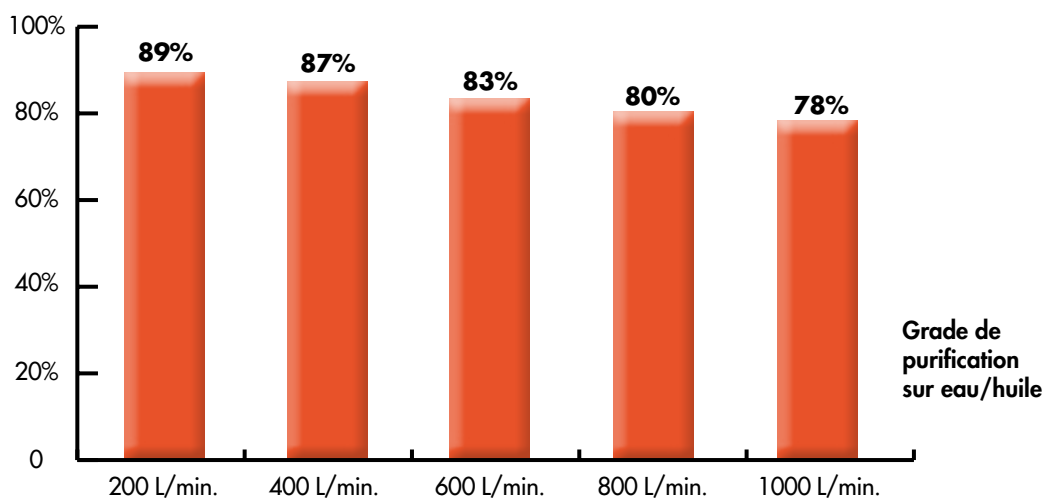

430 PLUS



RÉGULATEUR

Micro régulateur d'air.

Régulateur haute pression.

Petit, robuste, fiable et durable.

Usiné à partir d'un bloque d'aluminium.

Système de régulation de membrane, de 0 à 10 bar.

Manomètre de qualité jusqu'à 10 bar.

Inclut expositeur pour le montage dans le mur.

Adaptateurs incluses pour chaque connexion standard.

Échappe d'air rapide et volet de court trajet.

Code	Version
10740501	1/2"
10740502	3/8"
10740503	1/4"

> Dimensions: 106 x 65 x 85 mm

> Poids: 461 g.

> Connexions: 1/2", 3/8", 1/4"

> Débit d'air: 1.200-1.700 L/min
(version 1/2) à 1 bar sortie

> Pression maximale (travail): 10 bar

G 3/8"

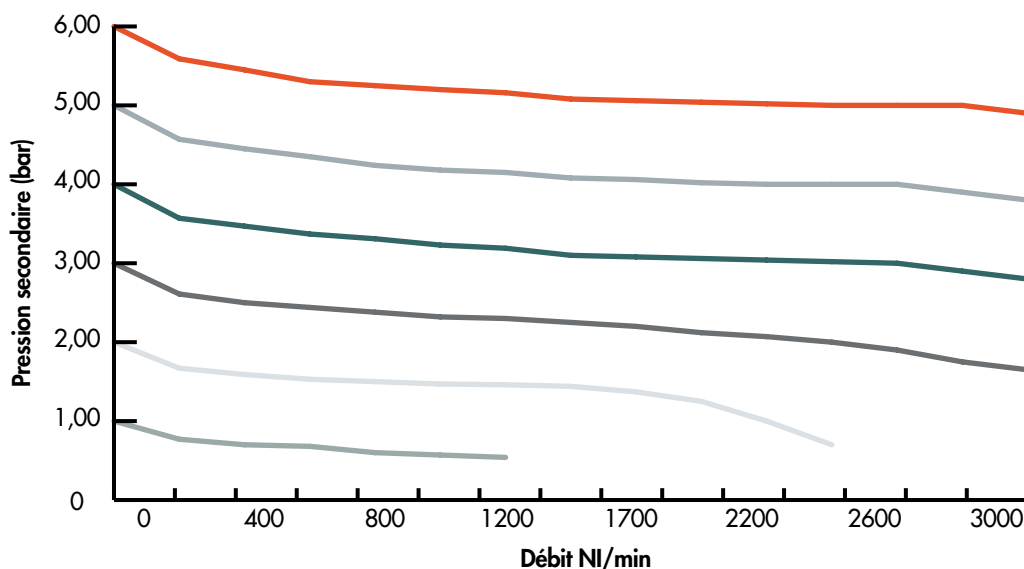

437 PLUS



LUBRIFICADOR

Lubrifiant d'air spécifique pour des outils pneumatiques.

Fonctionnement sûr à partir de 3 L/min.

Restriction minimale de débit.

Toutes les mesures d'entrée et sortie (1/2", 3/8" et 1/4").

Viseur de niveau d'huile.

Régulation manuel dû au viseur, "goutte-à-goutte".

Fabrication CNC à partir d'un bloque en aluminium.

Finition aluminium come toute la gamme "+".

Entretien minimal.

Code	Version
10710301	1/2"
10710302	3/8"
10710303	1/4"

- > Dimensions: 167 x 70 x 70 mm
- > Poids: 446 gr.
- > Filtre d'huile
- > Débit d'air minimum: 3L/min.
- > Débit d'air: 1.920 L/min (1/2")
à une entrée de 2 bar
- > Connexions: 1/2", 3/8", 1/4"
- > Pression maximale (travail): 10 bar

3/8"

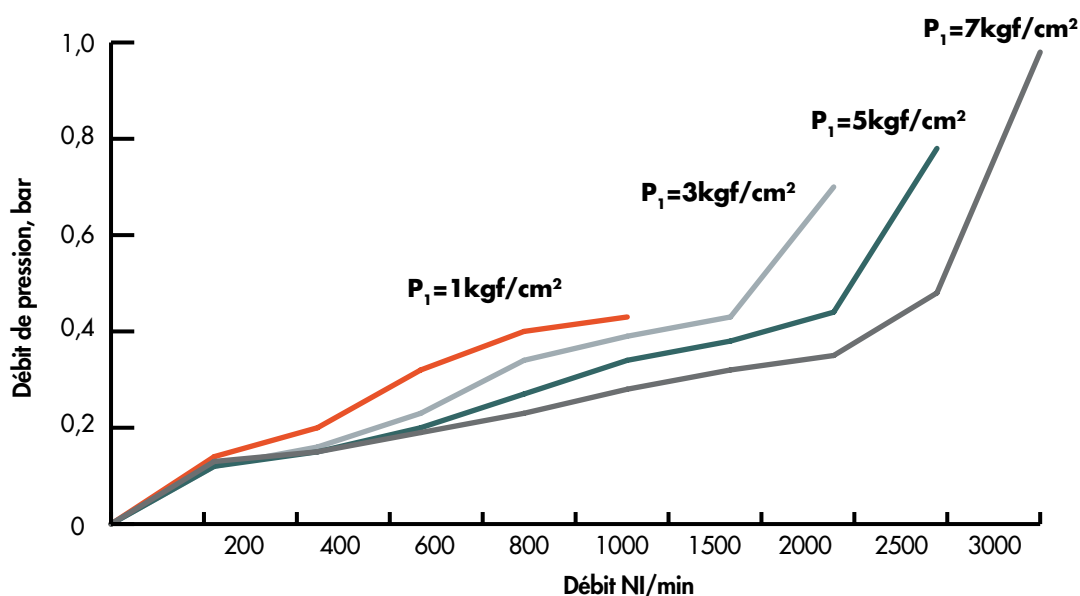

479 PLUS



PURIFICATEUR-RÉGULATEUR

La solution la plus compacte pour le petit atelier, industrie, ou alimentation en air aux outils pneumatiques.

Fabriqu e depuis un bloque d'aluminium.

Grand d bit d'air.

Manom tre de qualit .

Syst me de r gulation de tr s haute fiabilit .

Adaptable a tout type de tuyau avec les connexions incluses.

Grande capacit  de filtration avec viseur de d chets et purge semi-automatique.

Code	Version
10730401	1/2"
10730402	3/8"
10730403	1/4"

- > Dimensions: 225 x 65 x 85 mm.
- > Poids: 719 g.
- > Filtre de bronze: 40 microns.
- > D bit d'air: 1.700 L/min.
- > Connexions: 1/2", 3/8", 1/4"
- > Pression maximale (travail): 10 bar
- > Type de purge: semi-automatique

G 3/8"

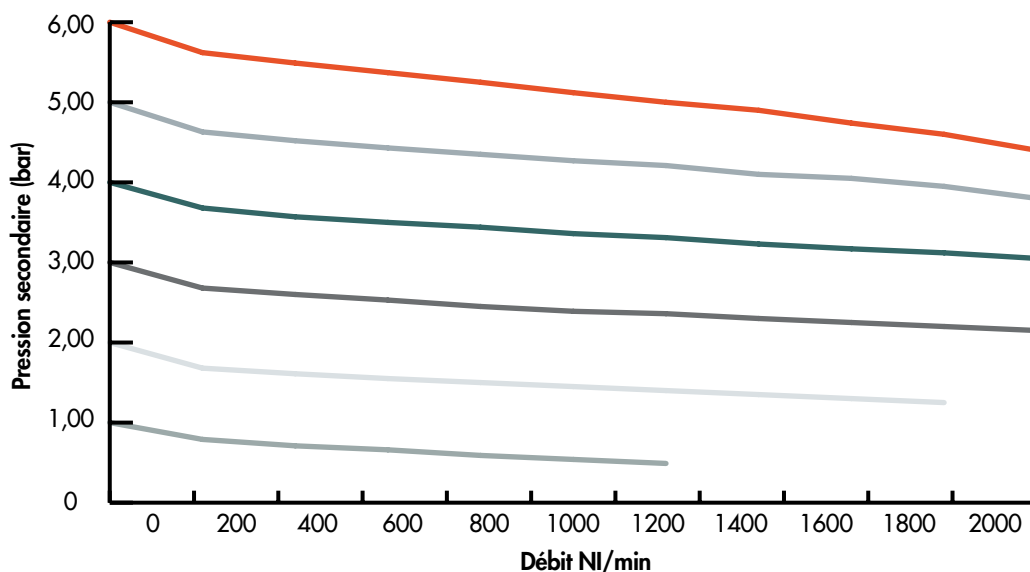

FICHE TECHNIQUE



970 PLUS

PURIFICATEUR-RÉGULATEUR + LUBRIFIANT

Équipement spécifique d'atelier. On fournit de l'air purifié et lubrifié pour tous vos outils.

Control exact de la quantité d'huile, grâce à son régulateur manuel "goutte-à-goutte".

Nulle perte de pression dû au design « in line » de l'ensemble. Maximum de fiabilité et productivité avec le minimum d'espace.

Code	Version
10750301	1/2"
10750302	3/8"
10750303	1/4"

- > Dimensions: 225 x 140 x 85 mm.
- > Poids: 1.237 g.
- > Filtre de bronze: 40 microns.
- > Connexions: 1/2", 3/8", 1/4"
- > Débit d'air: 1.920 L/min (1/2") à une entrée de 2 bar
- > Pression maximale (travail): 10 bar
- > Type de purge: semi-automatique

1 CORPS EN ALUMINIUM HAUTE RESISTANCE, USINÉ.

On n'utilise pas des pièces coulées. Éléments très robustes. Durabilité maximale. Section d'air surdimensionnée pour apporter un débit plus grand et réduire les chutes de pression.

2 TRAITEMENT ANODISÉ contre l'oxydation.

On n'utilise pas des peintures pour protéger. Cela le donne une longue durabilité. Très haute résistance contre l'oxydation u autre type d'attaque chimique.

3 MANOMÈTRE DE LECTURE FACILE.

En double échelle bar/psi.

4 PURGE SEMIAUTOMATIQUE.

Nous n'avons pas besoin de purge manuelle.

5 VOLET DE RÉGLAGE surdimensionné.

Pour une facile régulation, même avec des gants.

6 SYSTÈME DE RÉGULATION ULTRA PRÉCIS.

7 VERRE DE POLYCARBONAT haute résistance et haute transparence. Il ne devient pas jaune avec le temps.

8 PROTECTEUR DE SECURITÉ METALLIQUE.

9 AMÉLIORATION GÉNÉRALE.

Ergonomie amélioré. Très robuste. Design exclusif SAGOLA.



Line plus

SAGOLA

GARANTIE SAGOLA

SAGOLA offre pour toute la gamme complète une **garantie de 3 ans** couvrant les défauts de dessin et de fabrication de ses produits. Tout défaut de conception sera un motif de réparation ou de remplacement du produit sans aucun frais pour le client.



SERVICE DE GARANTIE DES PIÈCES DÉTACHÉES SAGOLA

SAGOLA est synonyme de **qualité et de service**. Par conséquent SAGOLA offre un complet service de garantie et de pièces détachées pour le parfait entretien de tous les produits vendus, même ces vendus ça fait plus de **10 ans**.



ed. 10

(*) Min. 5 u.

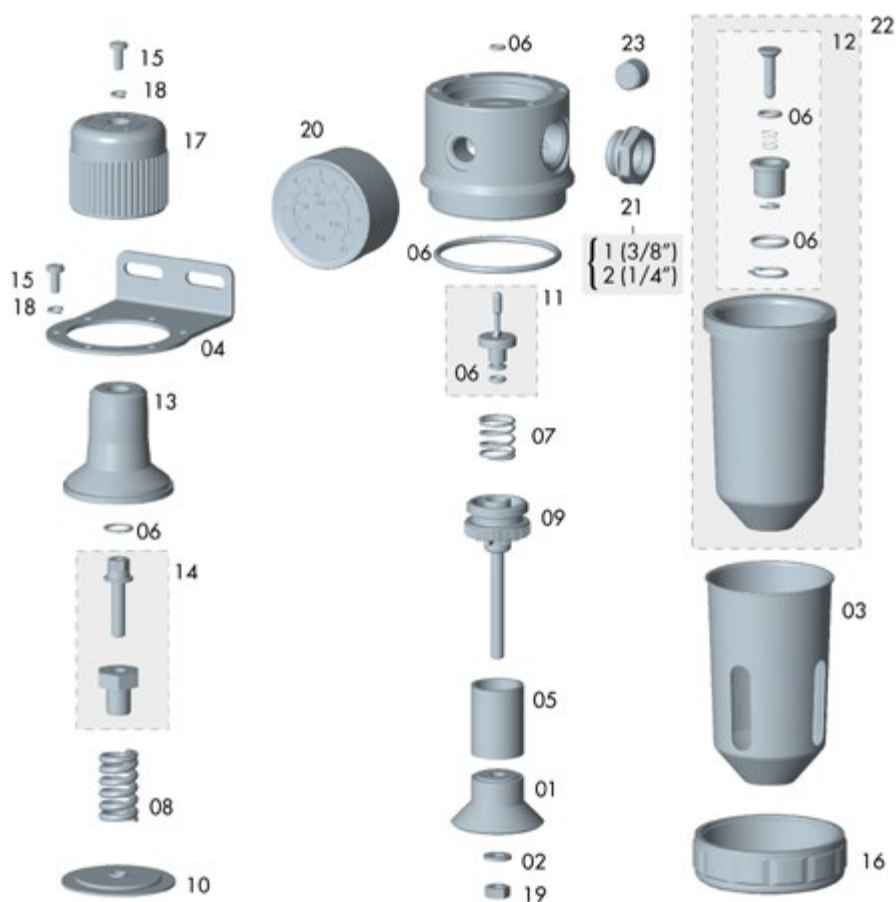

N°	Cod.	U.	N°	Cod.	U.	N°	Cod.	U.	N°	Cod.	U.	N°	Cod.	U.
01	50810028	1	06	56418531	1	11	56417416	1	16	57410109	1	21/1	11000112	1
02	50850409	1	07	54710283	1	12	56418530	1	17	57810339	1	21/2	11000113	1
03	52710313	1	08	54710281	1	13	57110205	1	18	80860703	7	22	56417708	1
04	53310211	1	09	56310604	1	14	56410084	1	19	57450905	1	23	55752117	1
05	53610204	1	10	56414305	1	15	57251305	7	20	54550016	1			

Fabriqué en Espagne

1ère ÉTAPE
Filtrage - Friction -
Force centrifuge

Élimination de:
Eau - Impuretés

2ème ÉTAPE
Lubrification de
haute précision

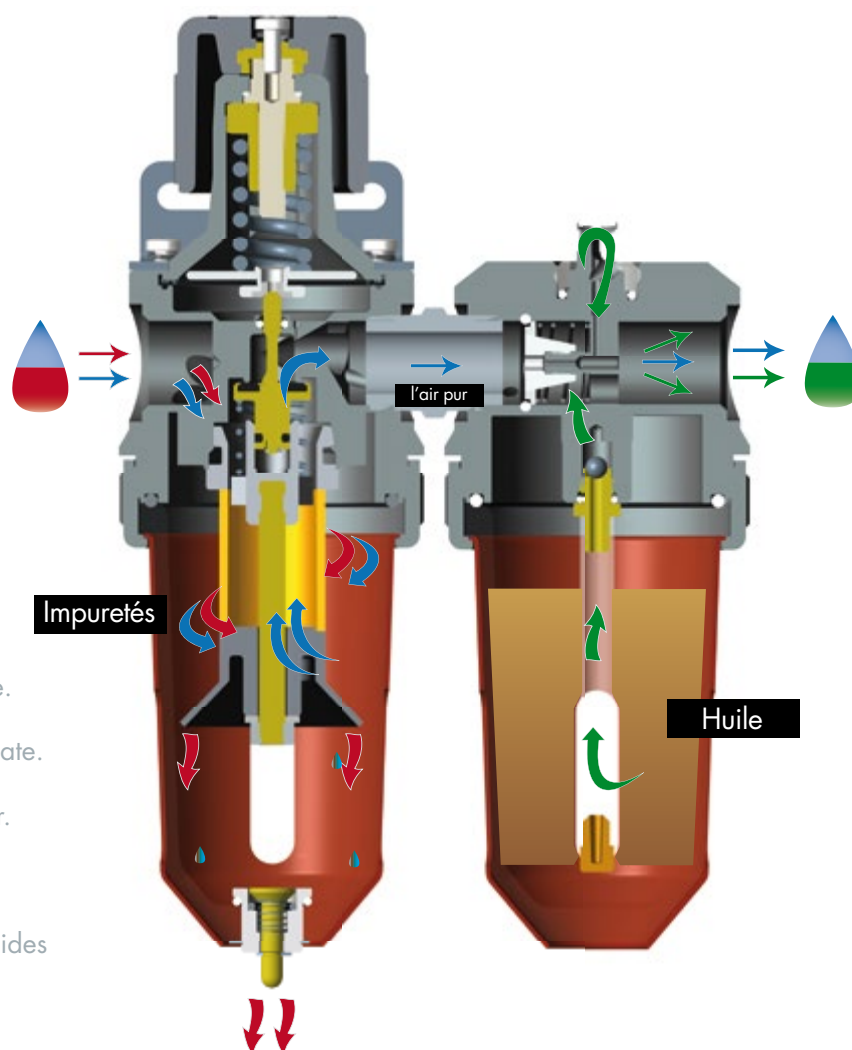

SYSTÈME DE LUBRIFICATION LIGNE PLUS

Maximum d'effectivité
de travail, précision maximale.
Echappe d'air rapide.
Réduction de pression immédiate.
Régulateur assisté par air.
Débit d'air constant et régulier.
Corps en aluminium.
Usinage CNC.
Robustesse totale.
Vidange automatique des liquides
et impuretés.

MASQUE 4240. Équipement
respiratoire qui inclut: mask,
ceinture, filtre à charbon actif,
régulateur, 10m de tuyau +
prise de sécurité, 1,5m de
tuyau et sortie pou pistolet.
Homologation: 89/686/CEE
(EPI)



Ref. 15830101

CLASSIC MP2 et MP300

Masques avec filtre à peinture.
Contre les vapeurs organiques et
solvants.

Homologation:
FBC - 9086 A



Classic MP2

MP300

Ref. 14810201 (MP2)
Ref. 14810301 (MP300)



TUYAUX D'AIR. Tuyau antistatique et antiadhérent. Très flexible et léger.
Raccords agrafés pour une sécurité maximale. Diamètre intérieur 8mm,
suffisant pour n'importe quel modèle de pistolet.

Ref. 56414024 (6 m.) /56414025 (11 m.)

RACCORDS RAPIDES.

Fabriqués en laiton et acier, joint d'étanchéité et
sûr. Disponible en version sécurité et aluminium
(ultra-légère). Poignée fabriqué en composite.
Haut débit.
Résistance maximale
à porter et traîne.



**RAPPELÉZ d'utiliser toujours
rechanges et accessoires
originaux SAGOLA**

pour pouvoir garantir le correct fonctionnement
de ses équipements de peinture

LES PLUS

SAGOLA 

SAGOLA décline toute responsabilité pour tout dommage ou défaut résultant de l'utilisation des filtres d'apparence similaire aux originaux. Ces filtres sont des imitations qui **N'ONT PAS ÉTÉ FABRIQUÉES POUR SAGOLA, S.A.** Les produits de SAGOLA, S.A. sont commercialisés seulement à travers de nos distributeurs, en garantissant la disponibilité de rechanges et en donnant trois ans de garantie mondiale contre les défauts de design et/ou fabrication.

3 ans
de garantie
SAGOLA

CERTIFICATS ISO



SAGOLA S.A. a toujours montré avec fierté la qualité de ses produits mais ces derniers temps, afin de satisfaire un client de plus en plus exigeant, la société n'a pas eu aucun doute de se faire certifier pour avaler la garantie d'un savoir-faire et d'une qualité dans l'organisation irréprochable.

SAGOLA, S.A.

Urartea, 6
01010 Vitoria - Gasteiz
(Álava) ESPAGNE
Tel.: (+34) 945 214 150
Fax: (+34) 945 214 147
sagola@sagola.com
www.sagola.com

SAGOLA MEXIQUE

Calle 2. N° 5C. Bodega 6
Parque Ind. Benito Juárez
76120 Santiago de Querétaro
(QUERÉTARO) MEXIQUE
Tel.: (+52) 442 388 5099
sagolamexico@sagolamexico.mx
www.sagolamexico.mx

FABRIQUÉ EN
ESPAGNE

